

# Ribbon V

## Datenblatt

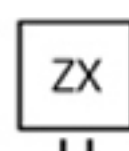

Standard Anschlusstypen:



Verfügbare Größen:

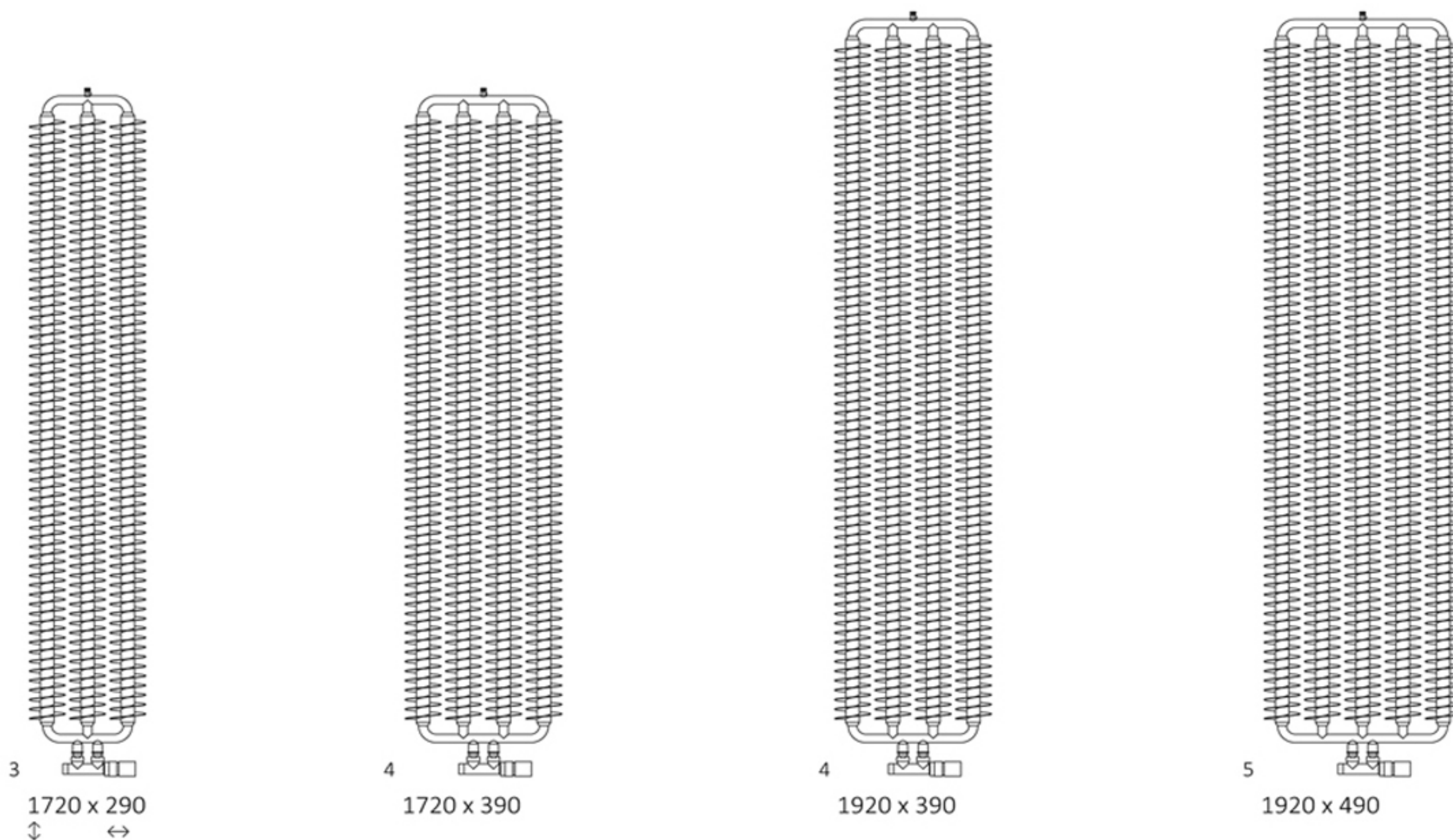

### Technische Daten:

Betriebsdruck: 1000 kPa

Maximale Betriebstemperatur: 95°C

A ↓ [mm]	B ↔ [mm]	C1 [mm]	75/65/20°C [W]	55/45/20°C [W]	D [mm]	E [mm]	F [mm]	H [dm³]	G [kg]
1720	290	50	660	330	80	1672	36	3,14	26,65
1720	390	50	872	436	180	1672	36	4,10	35,16
1920	390	50	989	499	180	1872	36	4,59	39,37
1920	490	50	1240	626	280	1872	36	5,66	48,92

**Enthält:** Wasser-Heizkörper wird zusammen mit Thermostat- Verbunddeckventil, Thermostatkopf Slim und Adapter zur Installation (ALU-PEX Ø 16x2 und Kupfer Ø 15) geliefert. Alle Elemente dieser Armatur sind komplett verchromt.



# Ribbon HSD

## Datenblatt



### Standard Anschlussstypen:

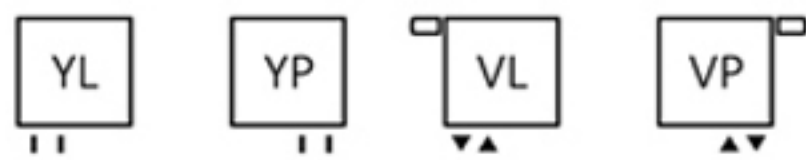

### Verfügbare Größen:

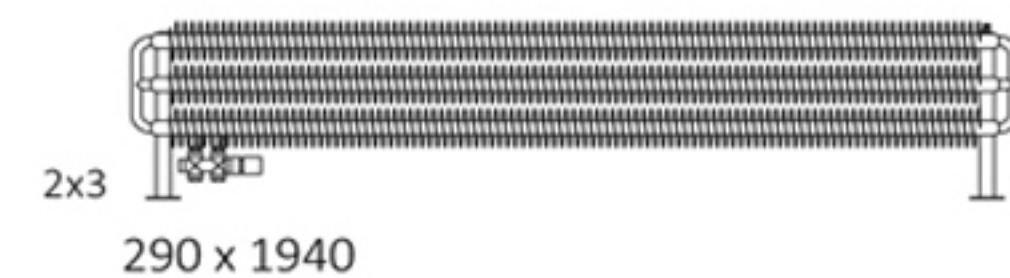
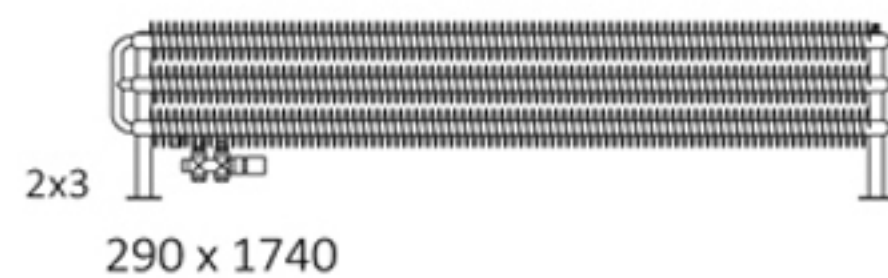
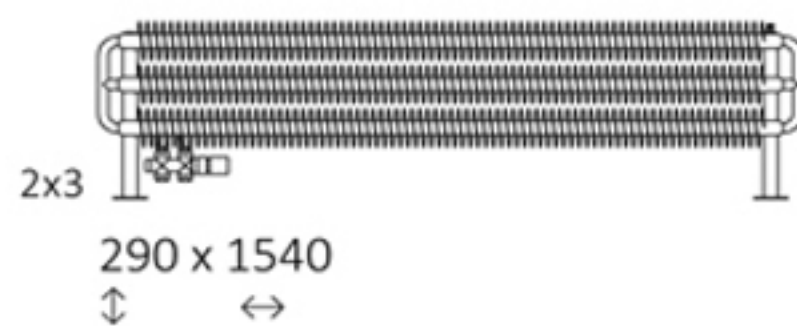
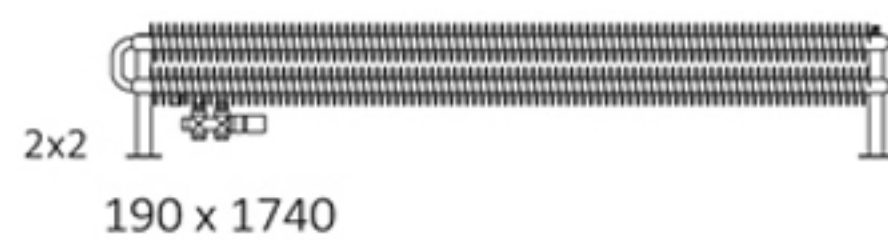
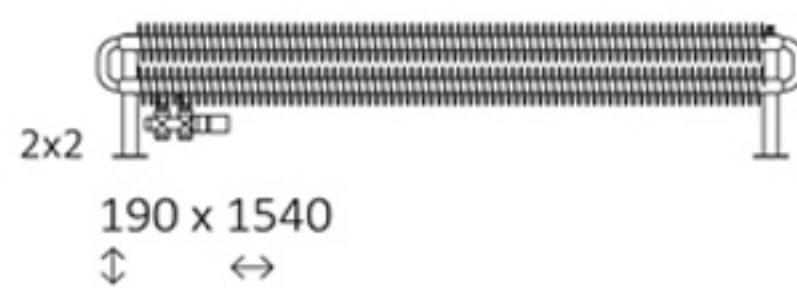

### Technische Daten:

Betriebsdruck: 1000 kPa

Maximale Betriebstemperatur: 95°C

A ↕ [mm]	B ↔ [mm]	C1 [mm]	75/65/20°C [W]	55/45/20°C [W]	D [mm]	H [dm <sup>2</sup> ]	⚖ [kg]
190	1540	50	1207	683	1400	3,78	32,67
190	1740	50	1364	772	1600	4,26	36,88
190	1940	50	1420	803	1800	4,75	41,09
290	1540	50	1609	909	1400	5,52	47,69
290	1740	50	1818	1028	1600	6,25	54,00
290	1940	50	2027	1146	1800	6,99	60,32

**Enthält:** Bei Anschluss YL und YP wird der Heizkörper zusammen mit Thermostat-Verbunddurchgangsventil, Thermostatkopf SLIM und Adapter zur Installation (ALU-PEX Ø 16x2 i Kupfer Ø 15) geliefert. Alle Elemente dieser Armatur sind komplett verchromt. Bei Anschluss VL und VP wird der Heizkörper zusammen mit Absperr-Verbunddurchgangsventil, Thermostatkopf SLIM und Adapter zur Installation (ALU-PEX Ø 16x2 i Kupfer Ø 15) geliefert. Alle Elemente dieser Armatur sind komplett verchromt.



# Ribbon HWS

## Datenblatt



### Standard Anschlussstypen:

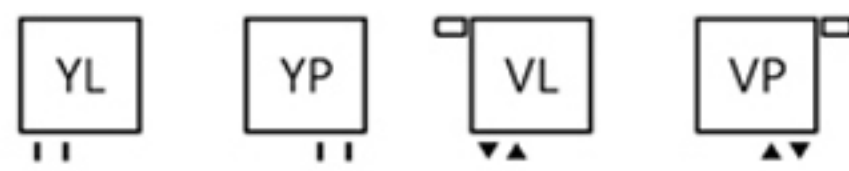

### Verfügbare Größen:

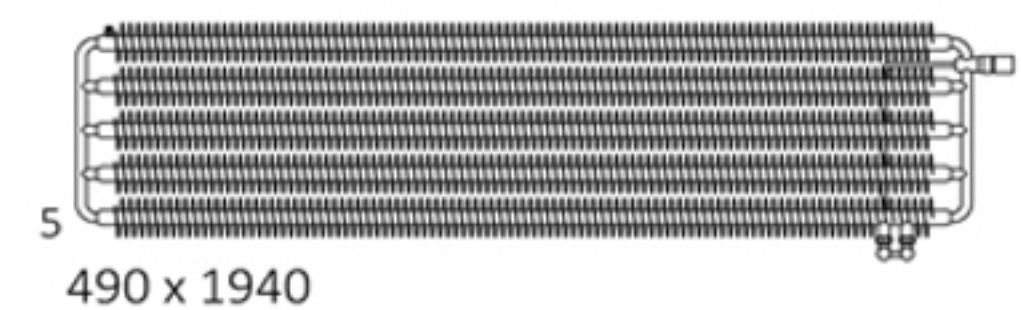
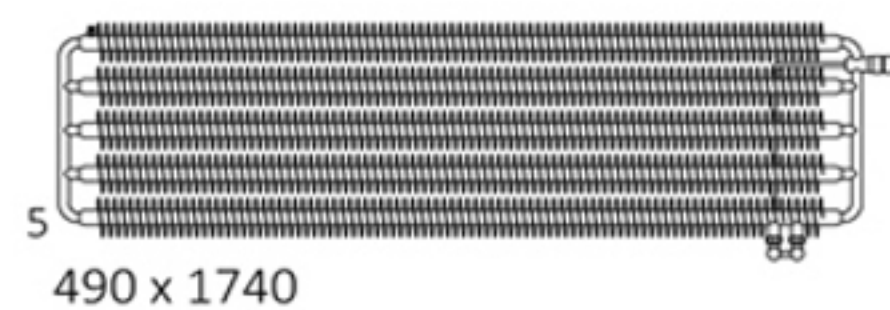
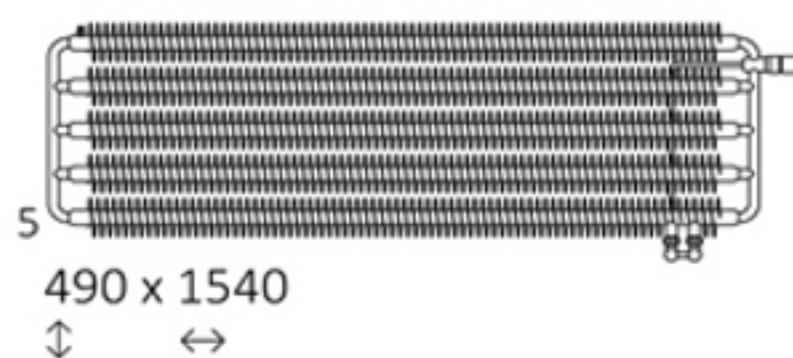
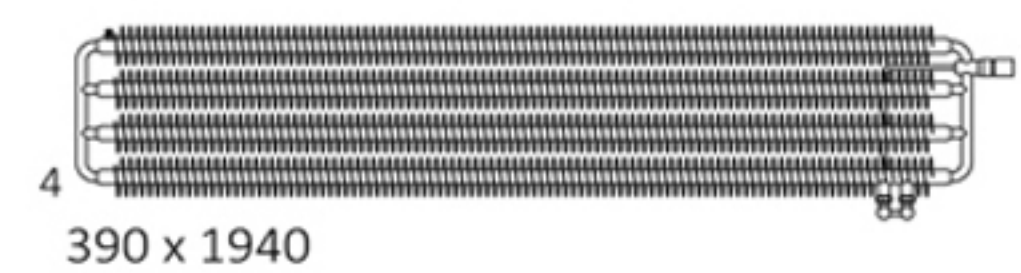
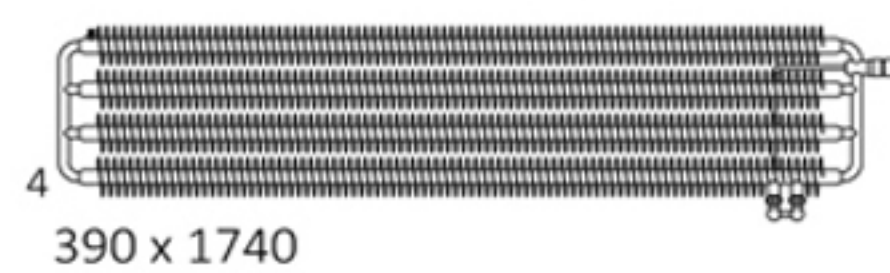
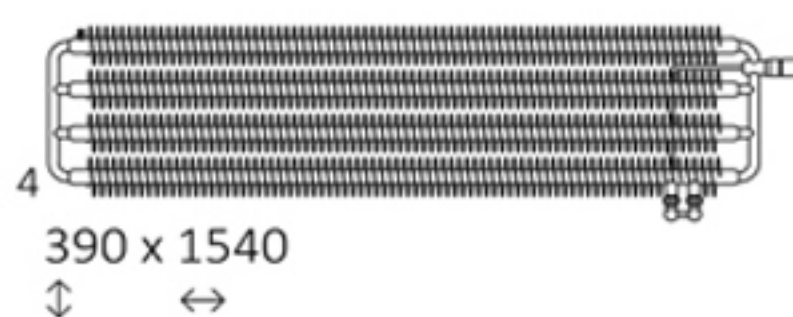
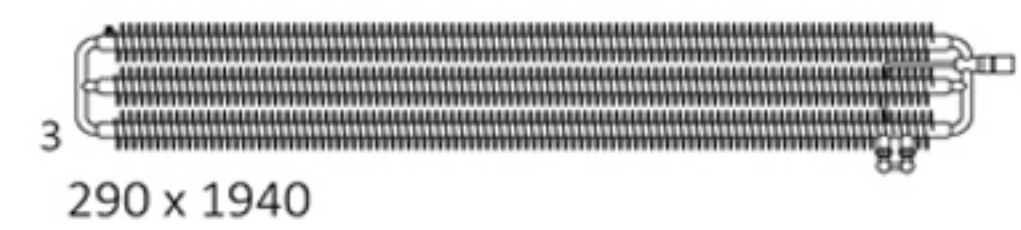
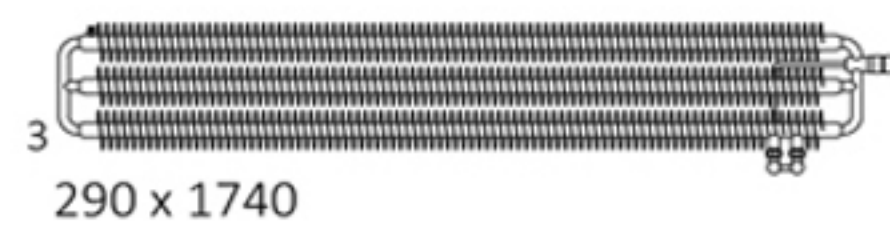
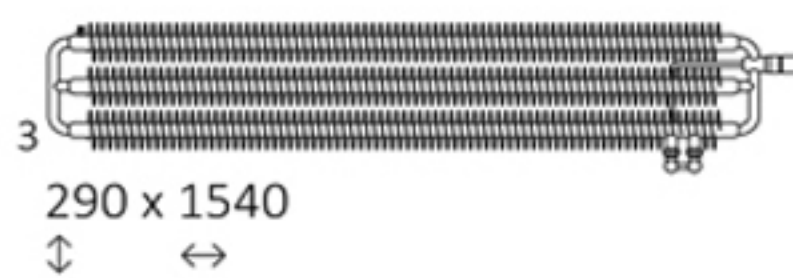

### Technische Daten:

Betriebsdruck: 1000 kPa

Maximale Betriebstemperatur: 95°C

A ⇕ [mm]	B ⇔ [mm]	C1 [mm]	75/65/20°C [W]	55/45/20°C [W]	D [mm]	E [mm]	F [mm]	H [dm³]	G [kg]
290	1540	50	802	411	1400	200	43	2,90	25,14
290	1740	50	906	464	1600	200	43	3,27	28,30
290	1940	50	1010	517	1800	200	43	3,64	31,45
390	1540	50	990	504	1400	300	43	3,78	32,67
390	1740	50	1119	570	1600	300	43	4,26	36,88
390	1940	50	1248	636	1800	300	43	4,75	41,09
490	1540	50	1329	670	1400	400	43	4,65	40,18
490	1740	50	1501	757	1600	400	43	5,26	45,45
490	1940	50	1673	844	1800	400	43	5,87	50,71

**Enthält:** Bei Anschluss YL und YP wird der Heizkörper zusammen mit Thermostat-Verbunddeckventil, Thermostatkopf SLIM und Adapter zur Installation (ALU-PEX Ø 16x2 und Kupfer Ø 15) geliefert. Alle Elemente dieser Armatur sind komplett verchromt. Bei Anschluss VL und VP wird der Heizkörper zusammen mit Absperr-Verbunddeckventil, Thermostatkopf SLIM und Adapter zur Installation (ALU-PEX Ø 16x2 und Kupfer Ø 15) geliefert. Alle Elemente dieser Armatur sind komplett verchromt.



# Ribbon V

## Technische Zeichnung



ZX

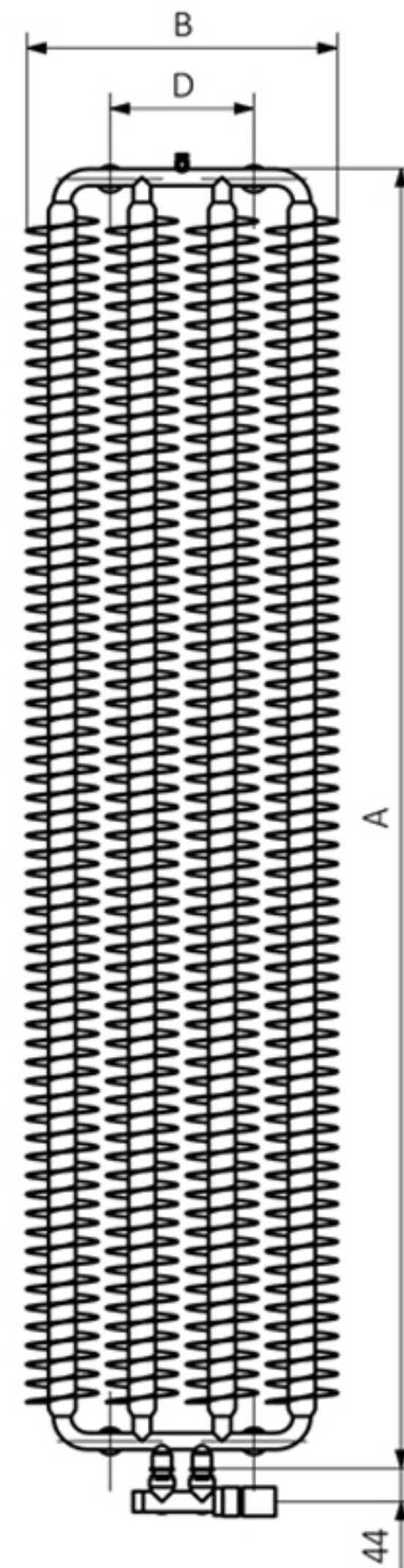
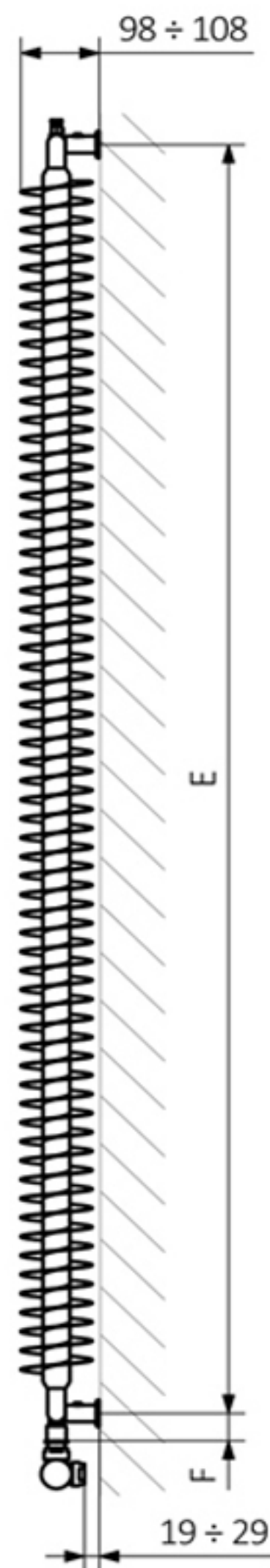
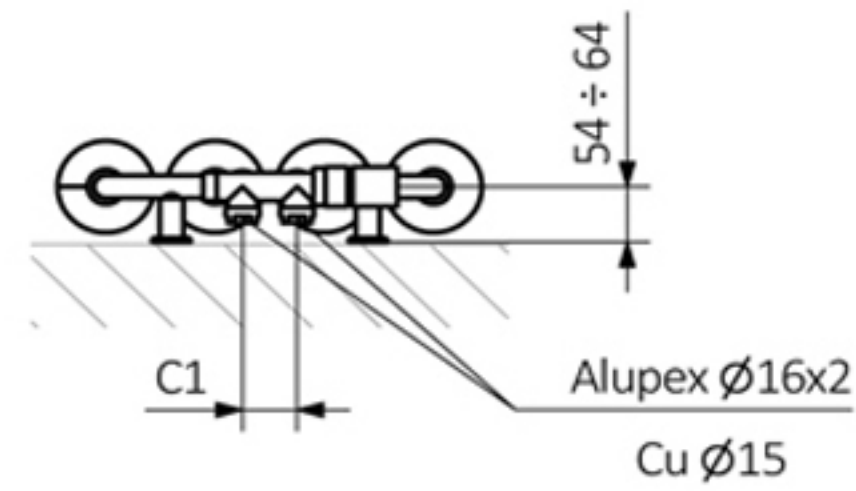

A - Höhe B - Breite C1-C5 - Anschlussabstand D - horizontaler Wandhalterungsabstand E - Vertikaler Wandhalterungsabstand  
F - Abstand von der Achse der unteren Wandhalterung bis Unterkante des Kollektors

Kollektor:

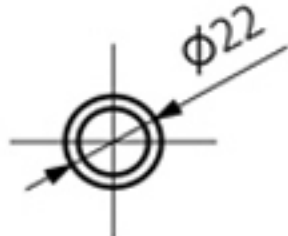

Rohr:

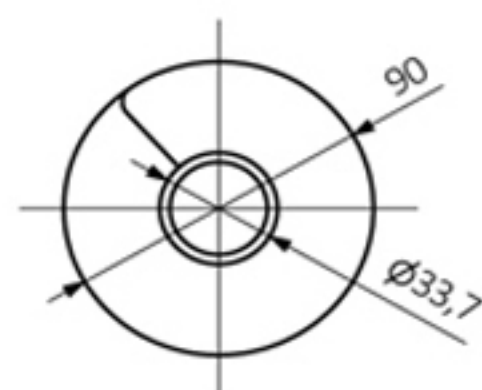



# Ribbon HSD

## Technische Zeichnung

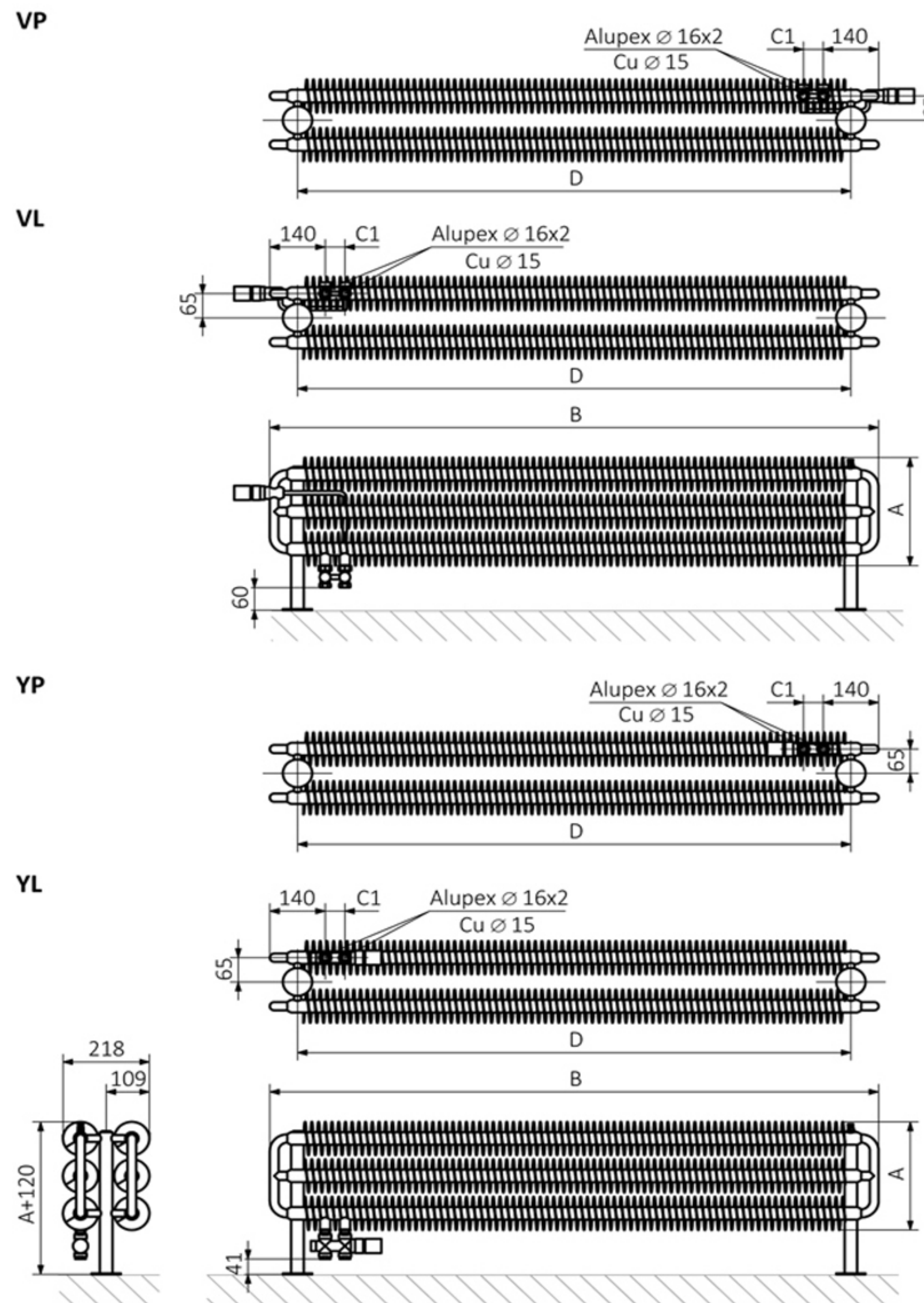

A - Höhe B - Breite C1-C5 - Anschlussabstand D - horizontaler Wandhalterungsabstand E - Vertikaler Wandhalterungsabstand  
F - Abstand von der Achse der unteren Wandhalterung bis Unterkante des Kollektors

Kollektor:

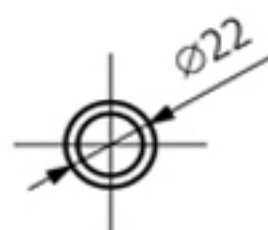

Rohr:

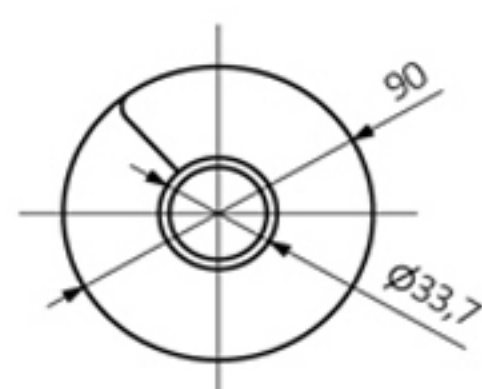



# Ribbon HWS

## Technische Zeichnung



YP

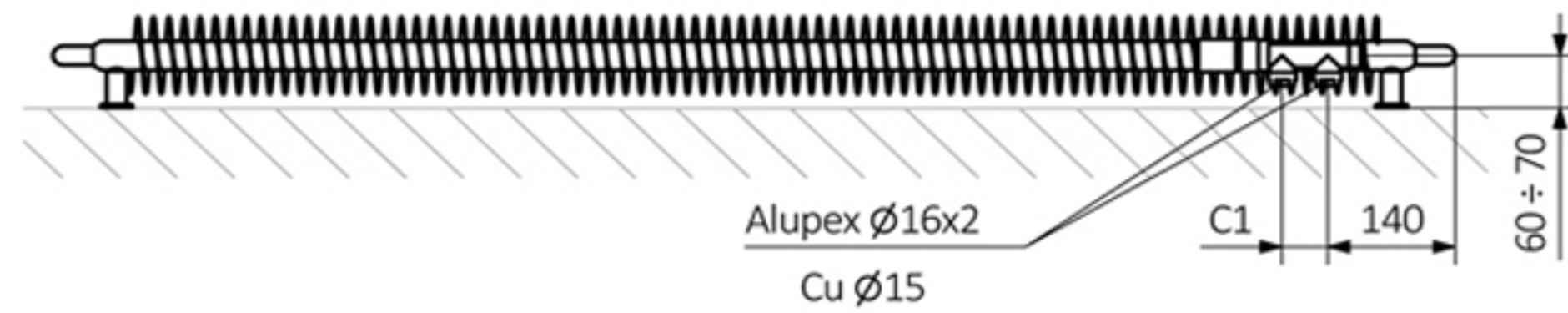

YL

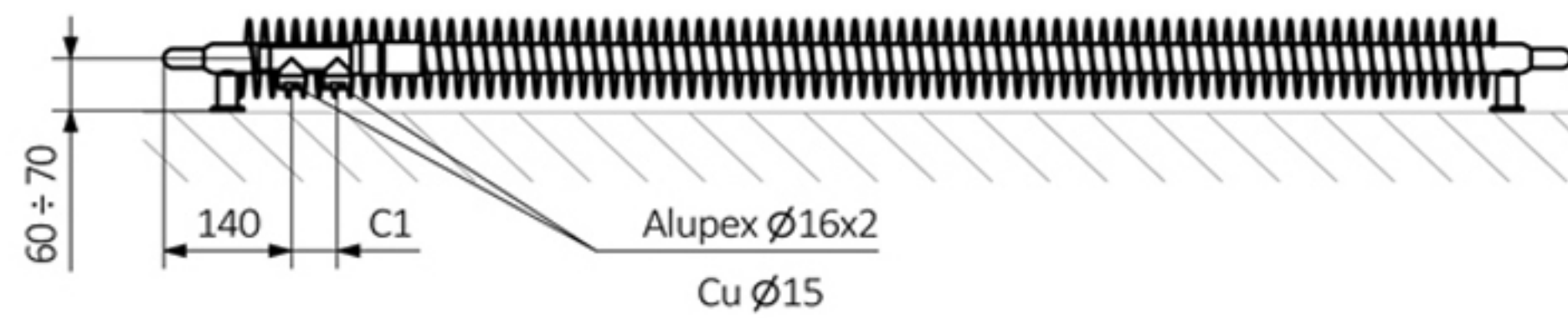

VP

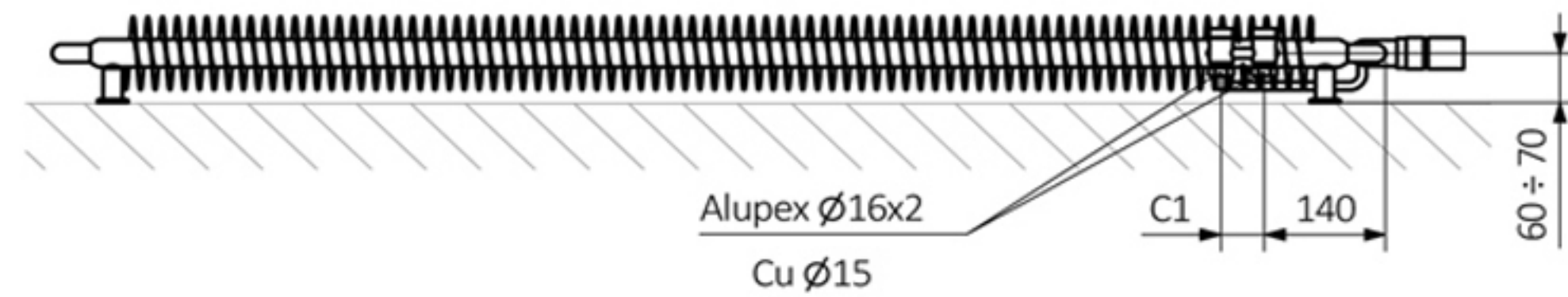

VL

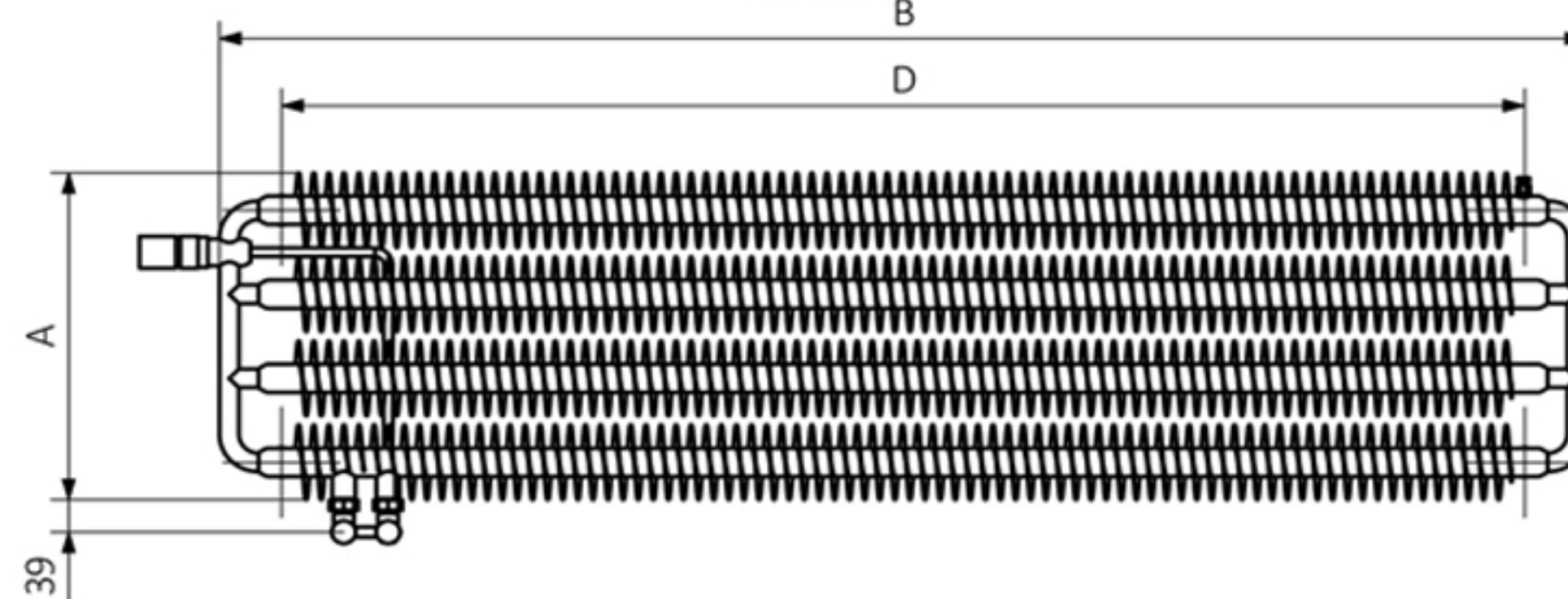
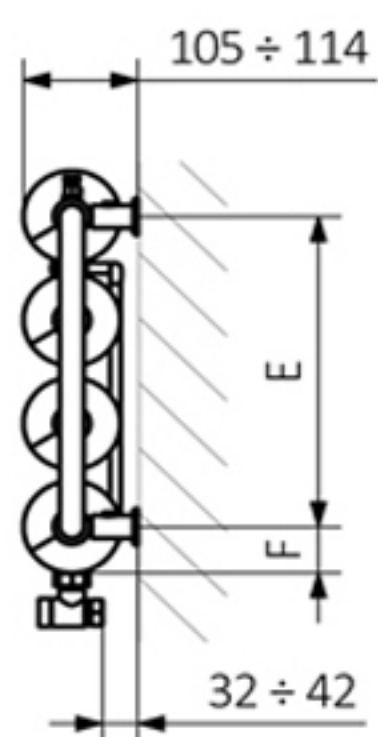
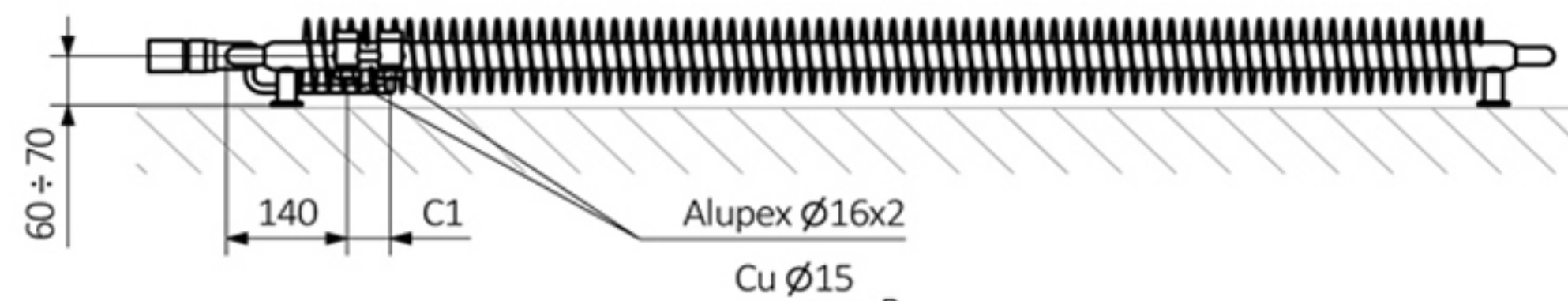

A - Höhe B - Breite C1-C5 - Anschlussabstand D - horizontaler Wandhalterungsabstand E - Vertikaler Wandhalterungsabstand  
F - Abstand von der Achse der unteren Wandhalterung bis Unterkante des Kollektors

Kollektor:

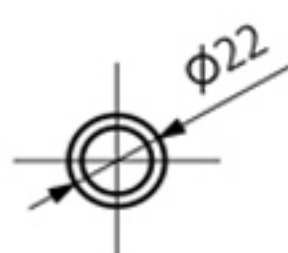

Rohr:

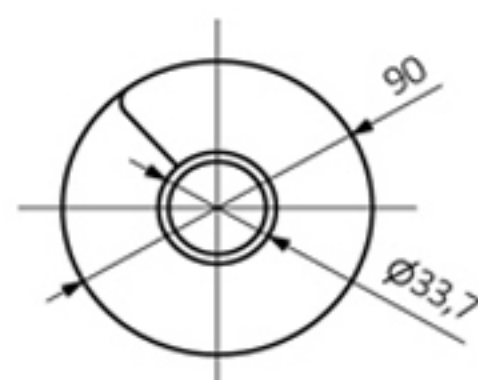



# Ribbon

## Preisliste



Modell	Höhe mm.	Breite mm.	Farbe
Ribbon HSD	190	1540	1.863 €
Ribbon HSD	190	1740	2.073 €
Ribbon HSD	190	1940	2.566 €
Ribbon HSD	290	1540	2.702 €
Ribbon HSD	290	1740	2.919 €
Ribbon HSD	290	1940	3.273 €
Ribbon HWS	290	1540	1.414 €
Ribbon HWS	290	1740	1.483 €
Ribbon HWS	290	1940	1.685 €
Ribbon HWS	390	1540	1.749 €
Ribbon HWS	390	1740	1.882 €
Ribbon HWS	390	1940	2.146 €
Ribbon HWS	490	1540	2.219 €
Ribbon HWS	490	1740	2.412 €
Ribbon HWS	490	1940	2.679 €
Ribbon T	1210	500	794 €
Ribbon T	1210	600	879 €
Ribbon T	1490	500	901 €
Ribbon T	1490	600	998 €
Ribbon T	1770	500	1.030 €
Ribbon T	1770	600	1.145 €
Ribbon T	930	500	633 €
Ribbon T	930	600	695 €
Ribbon V	1720	290	1.328 €
Ribbon V	1720	390	1.569 €
Ribbon V	1920	390	1.664 €
Ribbon V	1920	490	2.044 €

Inkl. 19 % MwSt.

zuzüglich 15,00 € Versandkosten.

Gewährleistung: 5 Jahre

Anschlussmöglichkeiten: siehe Datenblatt

Lieferzeit ca. 6 Wochen ab Zahlungseingang

Bei Bestellungen oder Nachfragen, schreiben Sie uns eine Mail an: [info@badheizkoerper-berlin.de](mailto:info@badheizkoerper-berlin.de)

Badheizkörper-Berlin

Gerlinger Str. 34

12349 Berlin

Tel.: +49 (30) 658 30975

Mobil: +49 (177) 248 63 14

[info@badheizkoerper-berlin.de](mailto:info@badheizkoerper-berlin.de)

[www.badheizkoerper-berlin.de](http://www.badheizkoerper-berlin.de)

**Ribbon V enthält:** Wasser-Heizkörper wird zusammen mit Thermostat-Verbunddeckventil, Thermostatkopf Slim und Adapter zur Installation (ALU-PEX Ø 16x2 und Kupfer Ø 15) geliefert. Alle Elemente dieser Armatur sind komplett verchromt.

**Ribbon HSD enthält:** Bei Anschluss YL und YP wird der Heizkörper zusammen mit Thermostat-Verbunddurchgangsventil, Thermostatkopf SLIM und Adapter zur Installation (ALU-PEX Ø 16x2 i Kupfer Ø 15) geliefert. Alle Elemente dieser Armatur sind komplett verchromt. Bei Anschluss VL und VP wird der Heizkörper zusammen mit Absperr-Verbunddurchgangsventil, Thermostatkopf SLIM und Adapter zur Installation (ALU-PEX Ø 16x2 i Kupfer Ø 15) geliefert. Alle Elemente dieser Armatur sind komplett verchromt.

**Ribbon HWS enthält:** Bei Anschluss YL und YP wird der Heizkörper zusammen mit Thermostat-Verbunddeckventil, Thermostatkopf SLIM und Adapter zur Installation (ALU-PEX Ø 16x2 und Kupfer Ø 15) geliefert. Alle Elemente dieser Armatur sind komplett verchromt. Bei Anschluss VL und VP wird der Heizkörper zusammen mit Absperr-Verbunddeckventil, Thermostatkopf SLIM und Adapter zur Installation (ALU-PEX Ø 16x2 und Kupfer Ø 15) geliefert. Alle Elemente dieser Armatur sind komplett verchromt.